











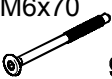

## Základné informácie / Základní informace

- **Balenie**
  - Pri rozbalovaní nepoužívajte ostré predmety, zabránite tak poškodeniu jednotlivých častí nábytku.
  - Skontrolujte obsah všetkých častí podľa montážneho návodu.
- **Montáž**
  - Montáž nábytku vykonávajte vždy na pevnej a čistej podložke, predídete tak možnému poškodeniu podlahy a nábytku.
  - Montáž vykonávajte postupne podľa priloženého montážneho návodu a dbajte na všetky uvedené pokyny.
  - Na samotnú montáž si pripravte potrebné náradie podľa pokynov v montážnom návode, montáž by mali vykonávať najmenej 2 osoby.
- **Pokyny pre správne umiestnenie a dôležité upozornenia**
  - Nábytok používať iba v súlade s jeho určením.
  - Pri priamom slnečnom žiarení hrozí zosvetlenie farieb, hlavne pri čalúnených prvkoch nábytku.
  - Neumiestňujte nábytok v blízkosti vykurovacích telies.
  - Neumiestňujte nábytok tam, kde je vyššia vlhkosť prostredia. Materiály by mohli vplyvom vlhkosti stratiť svoju stabilitu a kvalitu.
  - Nábytok presúvajte iba uchopením a nadvihnutím za spodný rám, nikdy ho neťahajte po podlahe.
  - Pri umiestnení nábytku na plávajúcu podlahu odporúčame podložiť nábytok filcovými podložkami.
  - Pre skrinkový nábytok odporúčame upevnenie do steny prípadne k inej skrinke, inak hrozí prevrhnutie a následný úraz.
- **Pokyny k údržbe laminovanej alebo fóliovanej drevotriesky**
  - Najideálnejšie používať iba mäkkú navlhčenú utierku a po zotrení čo najskôr úplne vysušiť.
  - pri tomto type materiálu môže vplyv vlhkosti nenávratne poškodiť nábytok.
  - Mastnotu je možné odstrániť malým množstvom kuchynského saponátu, ktorý nepôsobí agresívne.
  - Nepoužívajte drsné leštiace pomôcky ani žiadne prchavé chemické látky.
- **Balení**
  - Při rozbalování nepoužívejte ostré předměty, zabráníte tak poškození jednotlivých částí nábytku.
  - Zkontrolujte obsah všech částí podle montážního návodu.
- **Montáž**
  - Montáž nábytku provádějte vždy na pevné a čisté podložce, předejdete tak možnému poškození podlahy a nábytku.
  - Montáž provádějte postupně podle přiloženého montážního návodu a dbejte na všechny uvedené pokyny.
  - Na samotnou montáž si připravte potřebné nářadí podle pokynů v montážním návodu, montáž by měly provádět nejméně 2 osoby.
- **Pokyny pro správné umístění a důležitá upozornění**
  - Nábytek je možné používat pouze v souladu s jeho určením.
  - Při přímém slunečním záření hrozí zesvětlení barev, zejména při čalouněných prvcích nábytku.
  - Nepokládejte nábytek tam, kde je vyšší vlhkosť prostředí. Materiály by mohly vlivem vlhkosti ztratit svou stabilitu a kvalitu.
  - Nábytek přesouvejte pouze uchopením a nadzvednutím za spodní rám, nikdy ho netahejte po podlaze.
  - Při umístění nábytku na plovoucí podlahu doporučujeme podložit nábytek filcovými podložkami.
  - Pro skříňkový nábytek doporučujeme upevnění do zdi případně k jiné skřínce, jinak hrozí převrhnutí a následný úraz.
- **Pokyny k údržbě laminované nebo fóliované dřevotřísky**
  - Nejideálnější používat pouze měkký navlhčený hadřík a po setření co nejdříve zcela vysušit.
  - U tohoto typu materiálu může vliv vlhkosti nenávratně poškodit nábytek.
  - Mastnotu lze odstranit malým množstvím kuchyňského saponátu, který nepůsobí agresivně.
  - Nepoužívejte drsné lešticí pomůcky ani žádné těkavé chemické látky.

Ďakujeme za prejavenu dôveru a kúpu nášho nábytku.  
Veríme že náš výrobok Vám bude slúžiť k plnej spokojnosti.  
Děkujeme za projevenou důvěru a koupi našeho nábytku.  
Veríme že náš výrobek Vám bude sloužit k plné spokojenosti.

# Rea GARY 90/120 ľavá

SK: Návod na montáž  
CZ: Montážní návod

1 kolík 8x35 23ks 	2 tiaho 21ks 	3 excenter 21ks 	4 krytka 8 ks 	5 valčeková matica M6 9ks 	6 skrutka M6x70 9ks 	7 klzák 6 ks 	8 klinec 1,2x25 12ks 
9 koliesko 8ks 	10 skrutka ZH 3,5x16 28ks 	11 skrutka ZH 3,5x30 4ks 	12 konfirmát 7x50 8ks 	13 konfirmát 7x70 2ks 	14 uholník 6ks 		

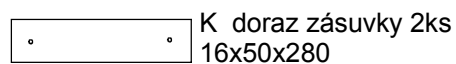
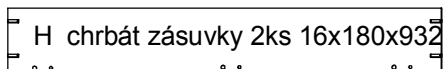
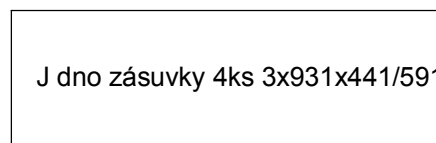
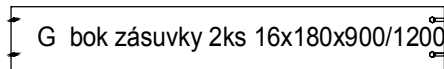
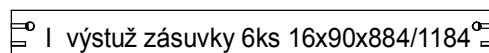
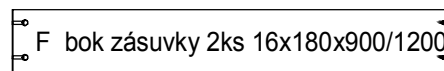
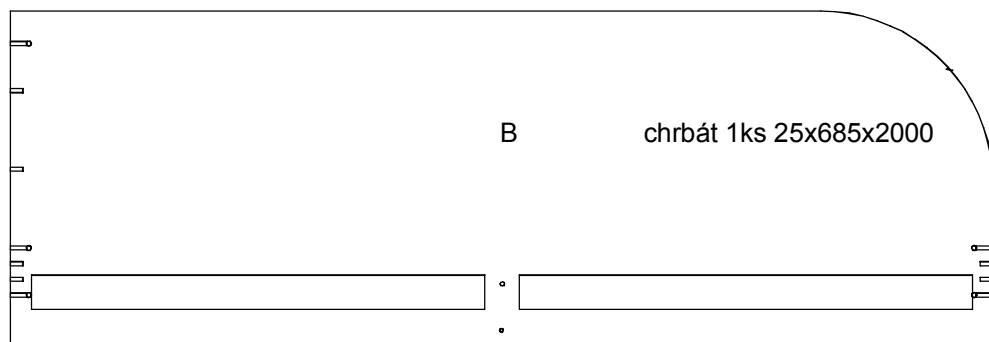
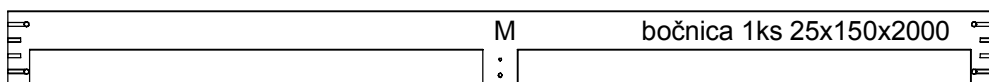
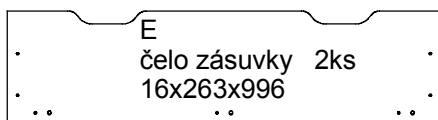
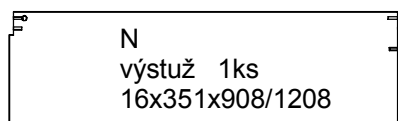
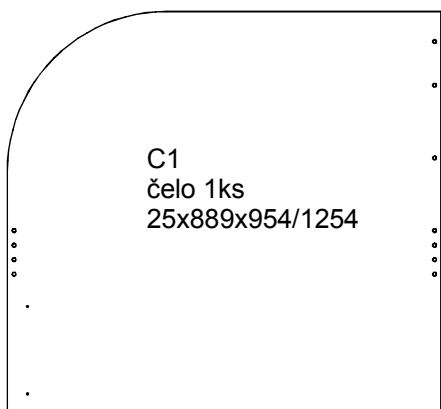
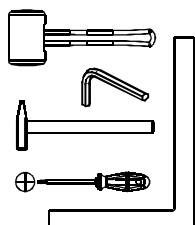
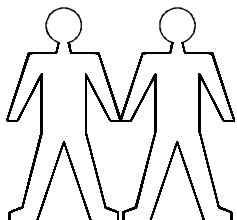

1

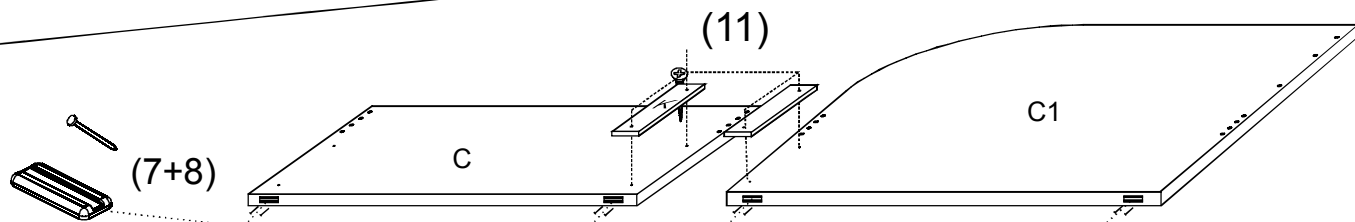

2

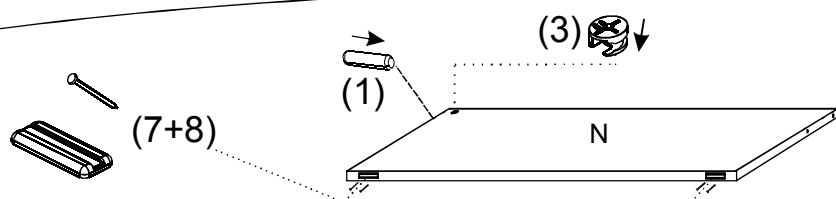

# Rea GARY 90/120 l'avá

SK: Návod na montáž  
CZ: Montážní návod

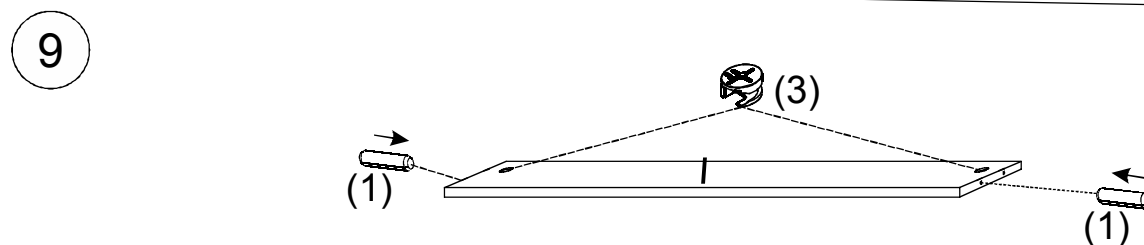
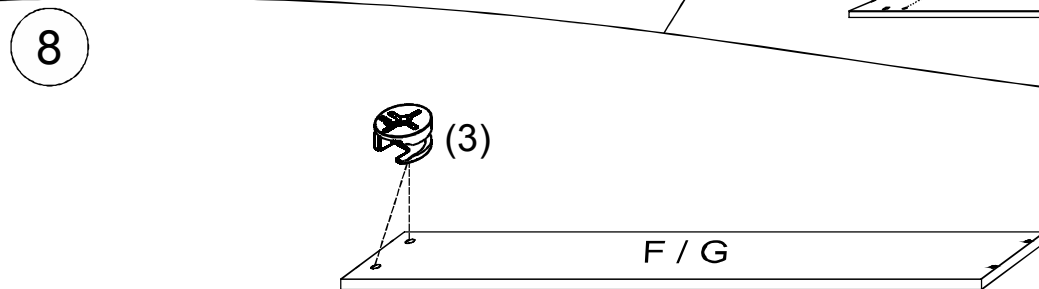
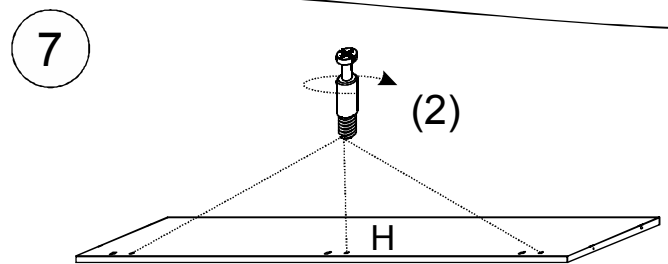
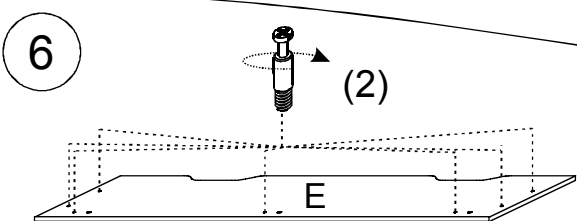
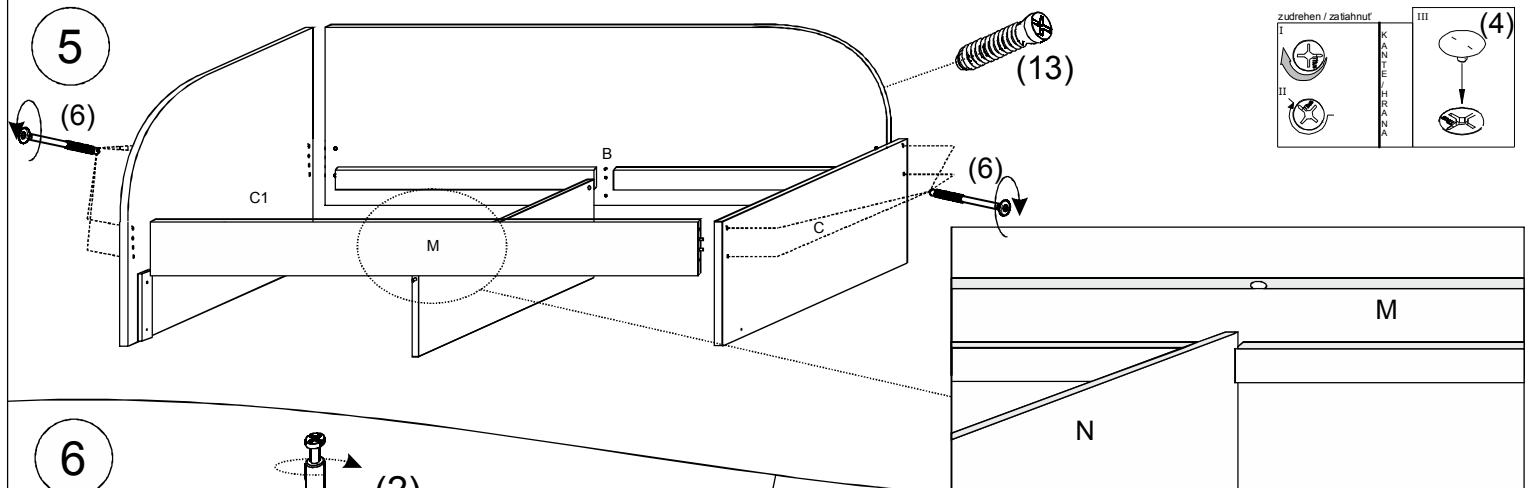
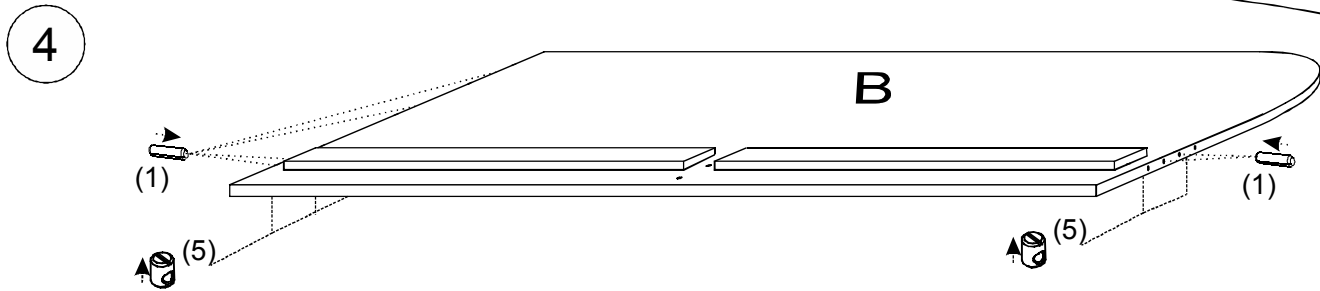
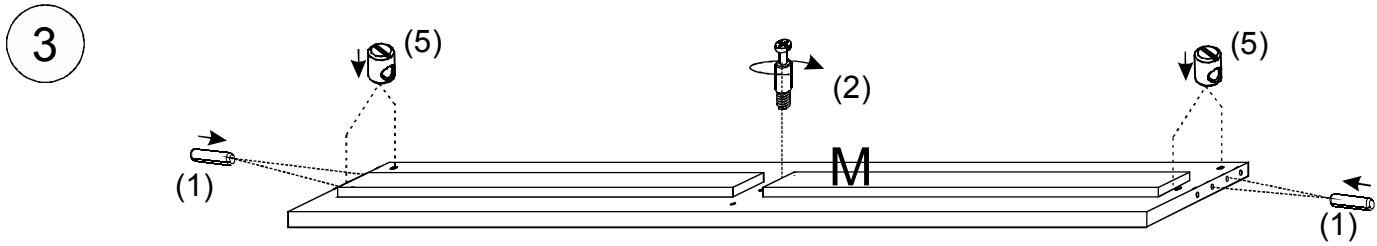

# Rea GARY 90/120 l'ava

SK: Návod na montáž  
CZ: Montážní návod

10

(12)

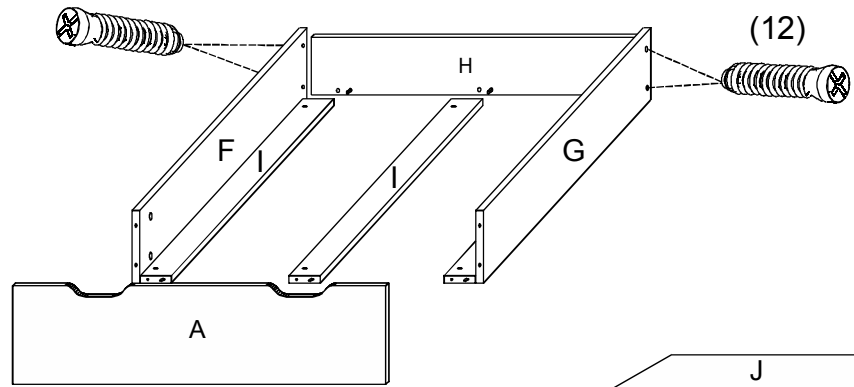

(12)

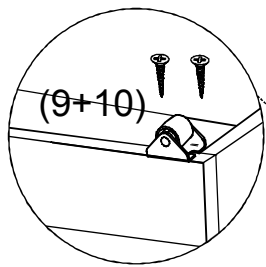
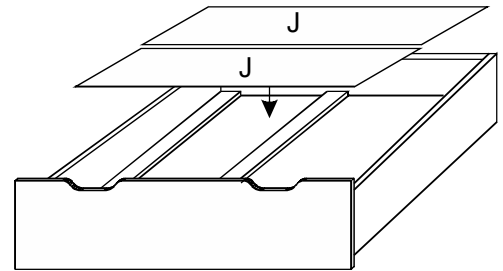

(9+10)

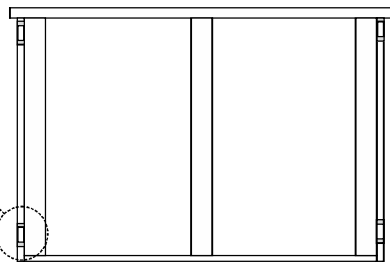

zudrehen / zatahnout



K  
A  
N  
T  
E  
H  
R  
A  
N  
A

(4)

11

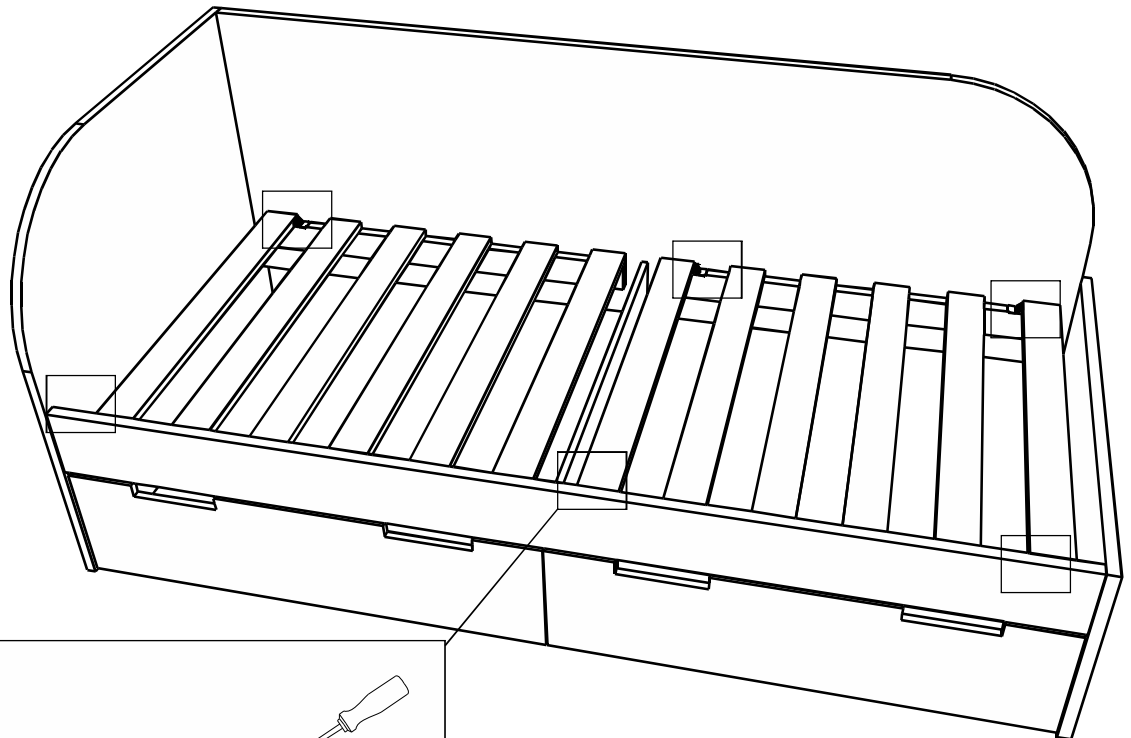

(14+10)

